

BRUGSANVISNING

12 / 20 ÆGS RUGEMASKINE

MODEL HHD Mini 12 / 20

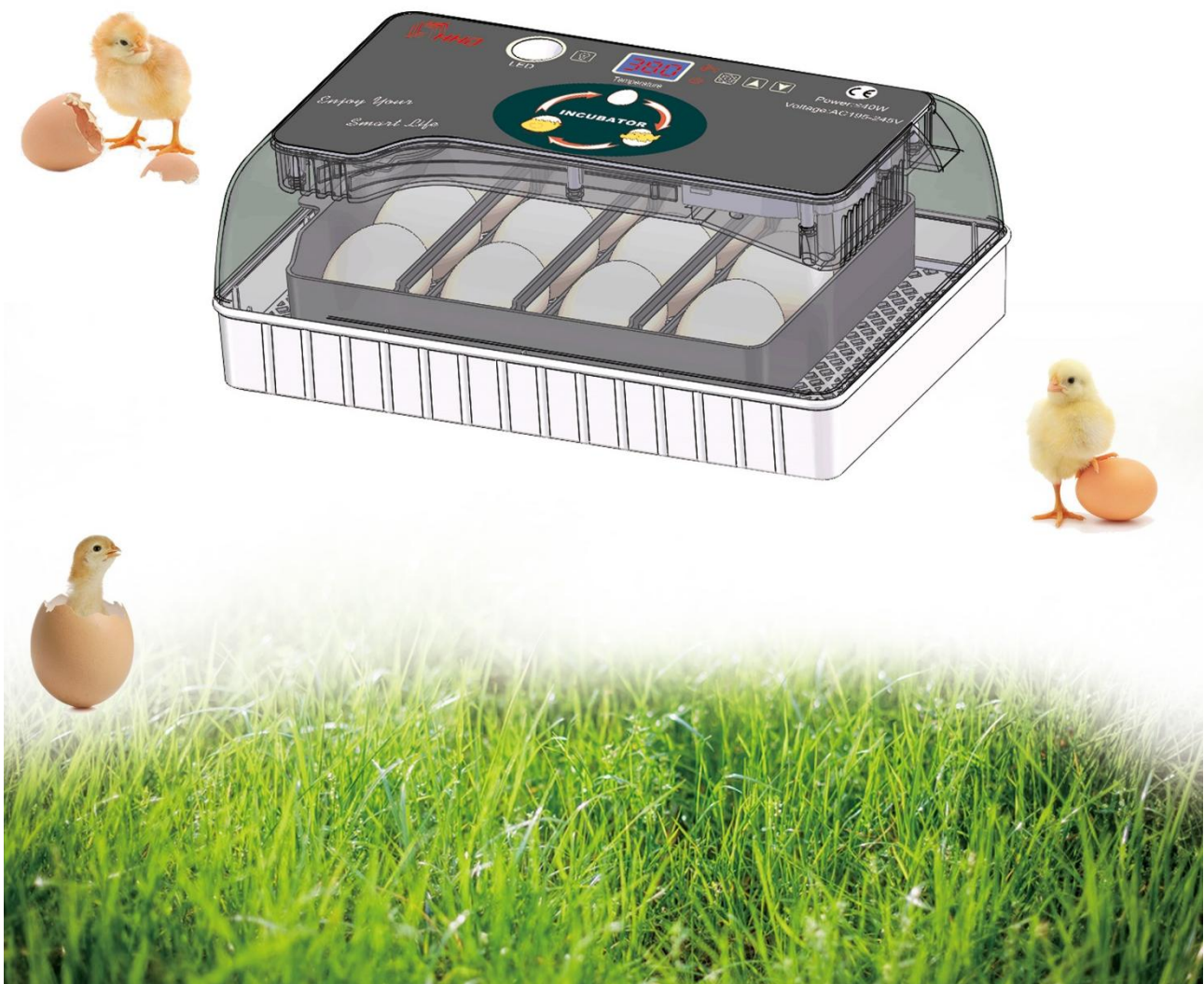

For bedste rugeresultater, læs denne vejledning før brug første gang.

Indhold:

1. Rugemaskine
2. Strømkabel
3. Æggebakke/ holder
4. Vendearm

Installation:

1. Rugemaskine samt andre dele pakkes ud

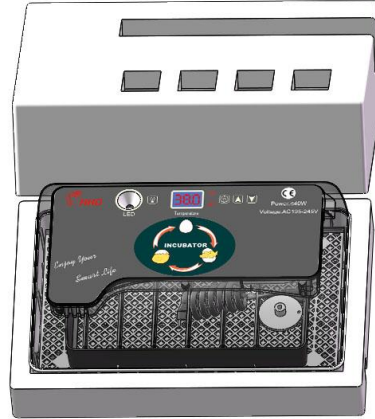

2. Isæt strømkablet i rugemaskinen

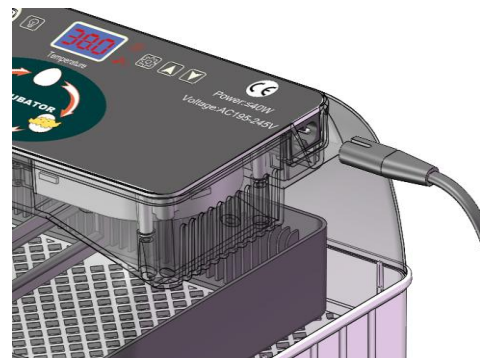

3. Monter vendearmen på vendemotoren

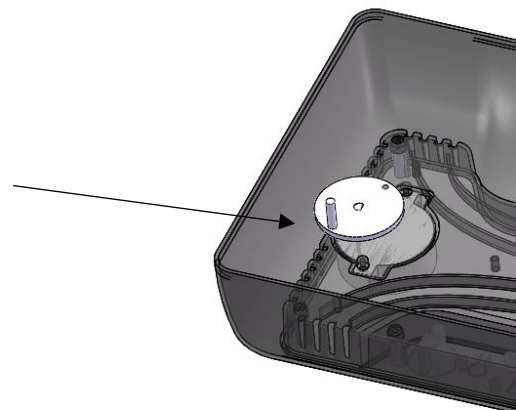
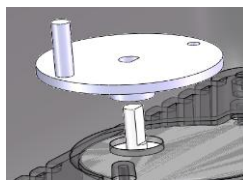

4. Monter vendearmen på æggebakken

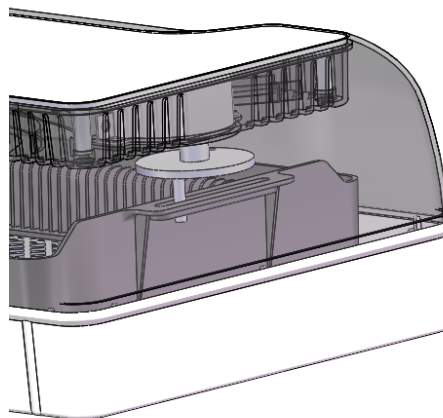

5. Hæld vand i den midterste vandbakke

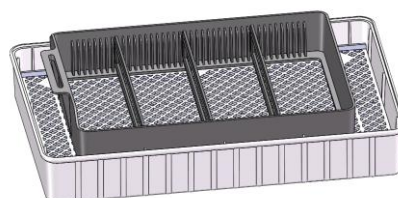

6. Isæt strømkablet i strømforsyningen og lad maskinen køre i mindst 2 timer. Tjek at temperatur etc. kører stabilt.

7. Maskinen er nu klar til at bruge og æggene kan lægges i æggebakken. BEMÆRK, rugeæggene skal være af god kvalitet, højst 14 dage gamle, opbevaret korrekt samt vendt 2 gange dagligt før ilægning i rugemaskinen.

8. Der skal gerne være 2 til 3 mm. luft mellem ægget og skillerummene. Se til højre.

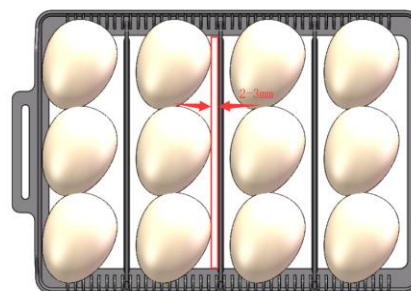

Placering:

Rugemaskinen bør placeres i et lokale med god ventilation. Temperaturen i lokalet bør være mellem 20 og 25 Celsius, og helst så stabil en temperatur som muligt. HUSK, må ikke stilles i direkte sollys.

Ideelt placeres rugemaskinen på en plan flade, gerne et bord.

Rugeæg:

Det anbefales kun at ruge æg fra egen avl, da transport kan gøre resultaterne væsentlig dårligere.

Rugeæg kan samles ind og ligge i højst 14 dage, før de skal i rugemaskinen. Bemærk, rugeæg bør opbevares i kølig og stabil temperatur (ikke køleskab) samt vendes minimum 2 gange i døgnet.

Rugeæg ældre end 8 dage reducerer andelen af klækkede kyllinger væsentligt.

Opstart af maskinen

Når rugemaskinen tændes og er kold, vil alarmer for "Lav temperatur" lyde. Sluk blot denne ved at trykke på Alarm knappen.

Display og funktioner

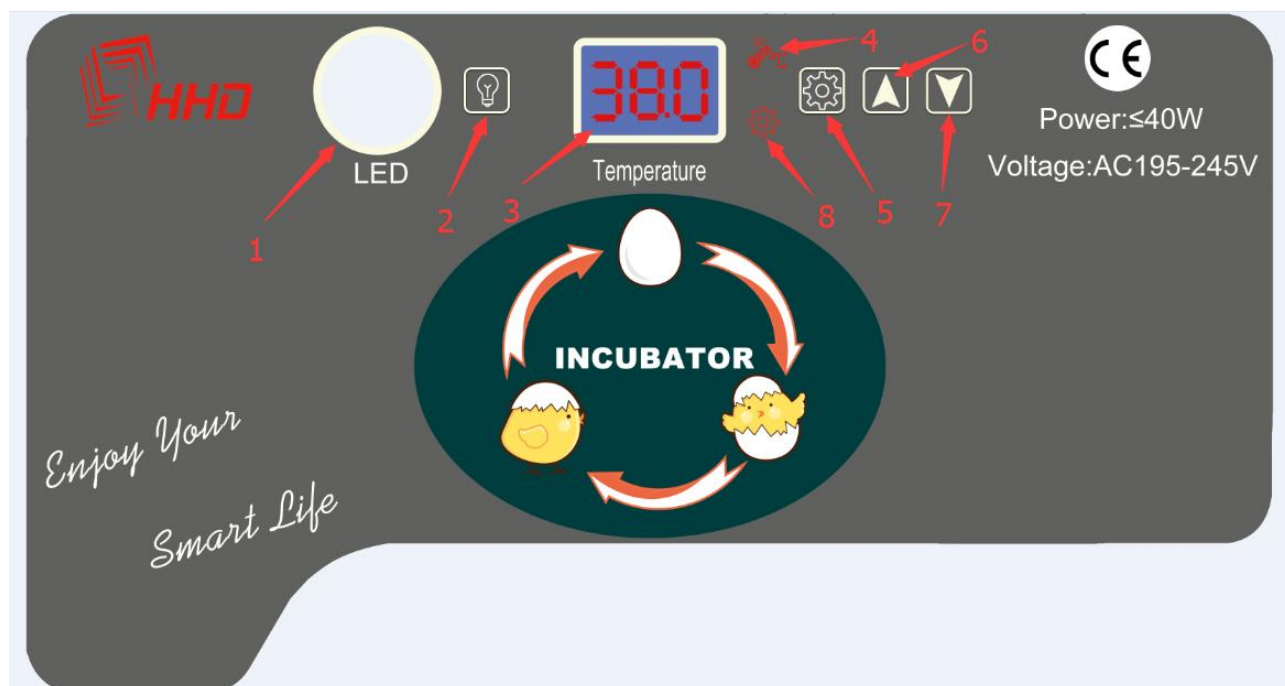

1. LED Æggelyser
2. Tænk-sluk for LED Æggelyseren
3. Temperatur visning
4. Kontrollampe for varmelegemet. Lyser når varmen er tændt
5. SET
6. Hæver en værdi
7. Sænker en værdi
8. SET indikator lys

Nøglefunktioner:

1. Tryk og hold SET nede samtidig med stikket isættes i kontakten. Dette vil føre maskinen tilbage til fabriksindstillingen.
2. Tryk og hold LED Tænd-Sluk nede i 3 sekunder for at test æggevenderen.

Indstilling af temperaturen:

1. Tryk på SET en gang
2. Tryk + eller – for at indstille den ønskede temperatur.
3. Tryk SET igen for at vende tilbage til normal funktion. Den nye indstilling gennem automatisk.

Rugemaskine er forudindstillet til 38 Celsius.

Indstilling temperatur-alarm lav (AL):

1. Tryk på SET i 3 sekunder
2. Tryk + eller – indtil AL vises i displayet
3. Tryk SET
4. Tryk + eller – for ændre temperaturen for lav temperatur (anbefaling er minimum 2 grader under)

Indstilling temperatur-alarm høj (AH):

1. Tryk på SET i 3 sekunder
2. Tryk + eller – indtil AH vises i displayet
3. Tryk SET
4. Tryk + eller – for ændre temperaturen for høj temperatur (anbefaling er minimum 2 grader over)

Kalibrering af temperaturen (CAU):

Termometret er indstillet til 0. Hvis der er mistanke om, at termometret viser forkert, kan termometret kalibreres ind. Læg et nøjagtigt termometer i rugemaskinen, og registrer forskellen mellem rugemaskinens termometer og kalibreringstermometret, som er lagt i maskinen.

1. Tryk SET i 3 sekunder
2. Tryk + eller – indtil CAU vises i displayet
3. Tryk SET
4. Tryk + eller – for kalibrering op eller ned. Viser kalibreringstermometret eksempelvis 0,5 højere, hæves værdien med 0,5

Illustration:

Display	Beskrivelse	Fabriksindstilling
AL	Alarm ved for lav temperatur	1 Celsius
AH	Alarm ved for høj temperatur	1 Celsius
CAU	Kalibrering temperatur	0 Celsius
HS	Højest mulige indstilling af temperatur	39,5 Celsius
LS	Lavest mulig indstilling af temperatur	30 Celsius

Fugtighed

Ikke kun temperaturen er vigtig for et godt rugeresultat. Også fugtigheden er afgørende.

Rugemaskinen har 5 kar i bunden samt en flaske til automatisk vandpåfyldning. Fugtigheden anbefales på følgende måde:

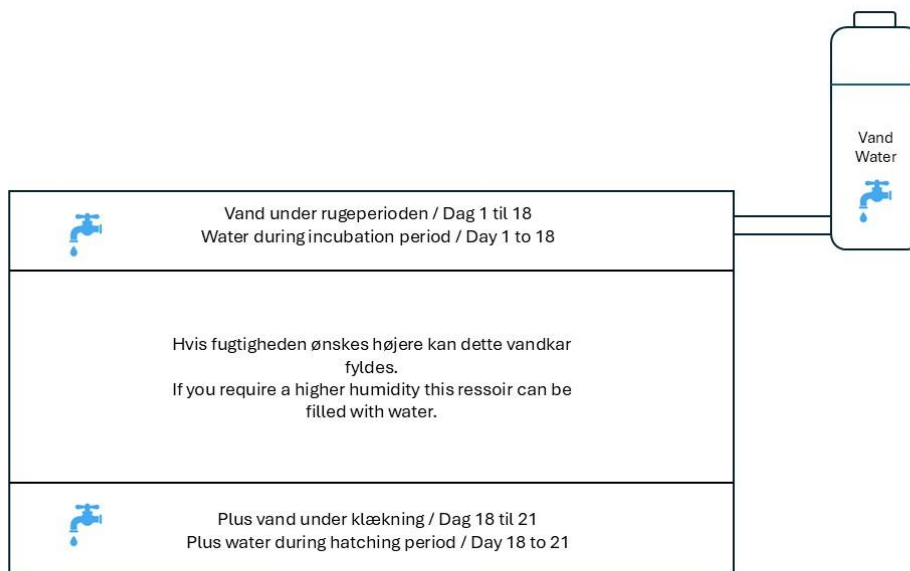

Ovenstående anbefaling gælder for de fleste typer fjerkræ. Men kan naturligvis ændres.

Celsius og Fahrenheit:

Skift mellem visning i Celsius og Fahrenheit, gøres på følgende måde:

1. Maskinen skal være slukket
2. Hold SET nede i minimum 5 sekunder og tilslut strøm mens SET stadig holdes nede.
3. Sluk strømmen
4. Hold PIL NED ned og tilslut strøm igen. Dette skifter fra F til C. Skal man fra C til F, holdes PIL OP nede i stedet.

INFORMATION VEDRØRENDE KORREKT UDRUGNING

Anbefalet temperatur i rugetiden: **37,7° - 38 C**

Anbefalet temperatur i klækkeperioden: **37,2° - 37,5 C**

Se følgende tabel for at opnå succesfuld udrugning:

Art	Rugeperiode	Æggene skal ikke vendes efter
Høns	21 dage	18 dag
Fasaner	23-25 dage	20 dag
Vagtel	16-17 dage	14 dag
Perlehøns	26-28 dage	23 dag
Kalkuner	28 dage	25 dag
Agerhøns	23-24 dage	20 dag
Påfugle	28 dage	25 dag
Gæs	29-31 dage	27 dag
Ænder	27-28 dage	24 dag
Moskusænder	33-35 dage	30 dag

Tabellen for rugetiden er vejledende, det anbefales derfor at lade rugemaskinen stå tændt 2 eller 3 dage længere end den angivne rugetid, for at give de sidste sene æg mulighed for at klækkes.

Gennemlysning af æggene:

Efter 7 dage i rugemaskinen, er det muligt at se, om ægget er befrugtet. Det er vigtigt, at de ubefrugtede æg sorteres fra efter 7 dage. Nedenfor ses en illustration af, hvordan man konstaterer om et æg er befrugtet.

Befrugtet æg 7. dag

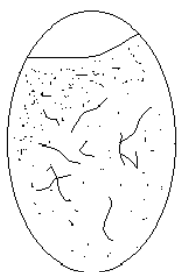

Ubefrugtet æg 7. dag

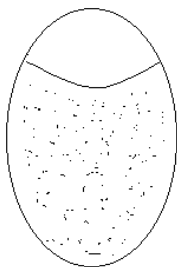

Dødt foster 7. dag

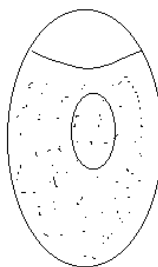

Det bør ligeledes kontrolleres om luftblæren er korrekt. Dette konstateres ud fra følgende illustration:

Luftblære:

7. dag

14. dag

21. dag

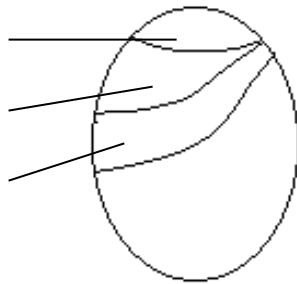

Klækning:

- A) I de sidste 3 dage fra den forventede klækning fjernes æggene fra den sorte rugebakke og placeres forsigtigt på et tæppe.
- B) Æggene placeres i den hvide klækkebakke i bunden af rugemaskinen.
- C) Fordel æggene på gitteret og luk låget.

MEGET VIGTIGT: Under klækning (de sidste 3 dage) må rugemaskinen IKKE åbnes uden grund. Hver gang låget løftes unødigt, forsvinder den akkumulerede fugt og det tager flere timer at genoprette den korrekte luftfugtighed.

Af nysgerrighed for at se de kyllinger der er ved at blive født, åbnes rugemaskinen for ofte og kyllingerne inde i æggene risikerer i stedet at dø af dehydrering og udtørring!

Rugemaskinen bør kun åbnes en gang om dagen for at tage de udklækkede og grundigt tørre kyllinger ud, hvorefter maskinen straks lukkes igen. De nyfødte kyllinger bør forblive i rugemaskinen i omkring 12 timer. Kyllingerne kan forblive i rugemaskinen uden mad eller drikke og uden at tage skade, i op til to dage.

Lad rugemaskinen stå tændt 2 eller 3 dage længere end den angivne rugeperiode, for at give de sidste sene æg mulighed for at klækkes.

Garanti:

Garantien dækker alle dele i rugemaskinen / Garantiperioden er 2 år fra købsdato / Garantien dækker ikke æg eller udeblivende resultater.

VEDLIGEHOLD OG OPBEVARING AF RUGEMASKINEN EFTER ENDT RUGEPERIODE

Efter endt rugeperiode vaskes bunden af rugemaskinen med neutralt rengøringsmiddel og desinficeres med desinfektionsmiddel eller Klorin. **BEMÆRK: BAKKERNE TÅLER IKKE AT KOMME I OPVASKEMASKINEN.** VIGTIGT: ANVEND KUN DESINFEKTIONSMIDDEL ELLER KLORIN! BRUG IKKE ALKOHOL ELLER ANDRE KEMIKALIER.

Den automatiske æggevender-maskine må ikke afmonteres.

Rengør ydersiden af låget med vand på en blød opvredet klud.

Indersiden af låget på rugemaskinen blæses med komprimeret luft for at fjerne dun tabt af kyllingerne.

UNDER DENNE OPERATION, SKAL STRØMTILFØRSLEN TRÆKKES UD AF STIKKONTAKTEN.

Lad rugemaskinen tørre grundigt. Rugemaskinen placeres på et tørt sted, beskyttet mod stød og temperatursvingninger. Læg ikke noget oven på rugemaskinen.

ADVARSLER OG VIGTIGE FORHOLDSREGLER

Ved brug af elektriske apparater skal der altid følges visse grundlæggende sikkerhedsregler, herunder følgende:

1. LÆS DENNE BRUGSANVISNING GRUNDIGT.
2. Brug kun apparatet på det elektriske system i overensstemmelse med hvad der er anført på enhedens etiket og i denne manual.
3. Rør ikke ved de varme overflader (modstand). Selv efter strømmen er slukket bør der ventes mindst 10 minutter inden der udføres rengøring eller vedligehold der kræver adgang til de varme dele.
4. Anbring ikke rugemaskinen nær varmekilder.
5. Hold rugemaskinen utilgængelig for børn.
6. Dette apparat er ikke beregnet til brug af personer (herunder børn) med nedsat fysisk, sensorisk eller psykisk kapacitet, eller af personer med manglende erfaring og viden, eller med manglende instruktion vedrørende brugen af apparatet fra en person med ansvar for deres sikkerhed.
7. For at undgå elektrisk stød må låget ikke nedsænkes i vand eller andre væsker, det samme gælder for bunden af rugemaskinen på den automatiske version.
8. Maskinen må ikke bruges eller opbevares i miljøer med ætsende, brandfarlige eller eksplosive stoffer.
9. Før brug, og under alle omstændigheder, inden strømforsyningen sættes i stikkontakten, skal status for de eksterne kabler kontrolleres. For at afbryde apparatet: Tag strømforsyningen ud af stikkontakten.
10. Brug ikke apparatet hvis ledningen, stikkontakten det elektroniske kredsløb eller det beskyttende gitter er beskadiget, eller hvis rugemaskinen er blevet tabt eller beskadiget på nogen måde. Bring apparatet til det nærmeste autoriserede servicecenter og sørg for at få det kontrolleret eller repareret.
11. Hold rugemaskinen beskyttet mod stød.
12. Frontpladen der beskytter det elektriske kredsløb eller gitteret der beskytter ventilatoren, må ikke åbnes eller fjernes. ADGANG TIL DE BESKYTTEDE ELLER LUKKEDE DELE PÅ RUGEMASKINEN MÅ KUN SKE TIL VEDLIGEHOOLD OG KUN AF AUTORISERET OG KVALIFICERET PERSONALE.
13. Træk strømforsyningen ud af stikkontakten når du ikke bruger apparatet, eller før du åbner (løfter låget) eller ved rengøring.
14. Rengør maskinen efter afslutningen på rugeperioden.
15. Brug kun originale reservedele.
16. Må ikke anvendes udendørs.
17. Lad ikke ledningen hænge ud over kanten på et bord, og sørg for at ledningen ikke udgør en hindring for den fri passage.
18. Forlad aldrig rugemaskinen mens den er i funktion.
19. Det er at foretrække at brugeren af maskinen er dokumenteret uddannet til korrekt anvendelse.
20. GEM OMHYGGELIGT DISSE INSTRUKTIONER.

DÅRLIGE RUGERESULTATER OG HJÆLPEMIDLER

Symptomer	Sandsynlige årsager	Hjælpe midler
Klart æg Ingen blodring eller ansats til foster	1. For dårlig avlshane 2. Æggene for gamle 3. Avls-hønerne for magre 4. Avls-hønerne går for tæt	1. Haner med god livskraft 2. Æggene højst 10 dage gammel 3. Hold høner i god foderstand
Klart æg ved gennemlysning, men viser blod eller meget lille foster i udvikling	1. For høj rugetemperatur 2. Æggene opbevares for koldt 3. Avlsdyrene ud af kondition (frossen kam etc.) 4. Vitaminmangel	1. Reguler temperaturen 2. Beskyt æggene mod for lav temperatur 3. Benyt ikke æg fra høner med frossen kam eller med smitsom sygdom 4. Giv tran eller tørvitamin og lucernegrøn mel (hanerne lidt hvedekimsolie)

Dødt foster: 12. til 18. dagen 3. dagen 7. til 10. dagen 14. til 19. dagen	1. Forkert rugetemperatur 2. Mangelfuld ventilation 3. Forkert fodring 4. Riboflavin-mangel 5. D-vitamin-mangel	1. Nøjagtig temperaturregulering 2. God ventilation af rugemaskinen og frisk luft i rugerummet 3. Giv majs, mælk, lucernegrønmelet og tran eller tør vitamin
Velskabt kylling, men død uden at bryde skallen	1. Forkert vending af æggene 2. Arveligt 3. Forkert rugetemperatur	1. Vend æggene 5 gange dagligt 2. Omhyggelig valg af avlshøner 3. Regulér rugetemperaturen i rugemaskinen
Ægget brudt, men kyllingen død i skallen	1. Lav gennemsnitsfugtighed 2. Lav gennemsnitstemperatur 3. Pludselig høj temperatur i kort periode	1. Hæv fugtigheden 2. Bevar den rigtige rugetemperatur, 37,7 grader celsius under hele rugningen (kun for motorrugere) 3. Pas på temperaturchok
Fastsiddende kylling. Skallen klæber til kyllingen	1. Æggene tørre for meget 2. Lav fugtighed under klækning	1. Fugtigheden hæves under klækningen
Klæbende kyllinger. Kyllingerne indsmurt i æg-indholdet	1. Lav gennemsnitstemperatur 2. Lille luftblære pga. for høj gennemsnitsfugtighed	1. Regulér temperaturen 2. Bedre ventilation og mindre fugtighed
Navle-kyllinger: Kyllinger der ikke på naturlig måde har opsøgt blommesækken	1. For høj temperatur eller for høje temperatursvingninger 2. Lav fugtighed	1. Omhyggelig temperaturregulering 2. Rigtig fugtighed
For små kyllinger	1. Små æg 2. Lav fugtighed 3. Høj temperatur 4. Riboflavin-mangel	1. Rug ikke æg under standardvægten 2. Hold rigtig fugtighed 3. Regulér rugetemperaturen 4. Giv avlshønerne riboflavin
Store blød-lemmede kyllinger	1. Lav gennemsnitstemperatur 2. Dårlig ventilation	1. Passende rugetemperatur 2. Rigtig ventilation
Døde, ildelugtende kyllinger i klækkeskuffen	1. Navlen inficeret i rugemaskinen	1. Omhyggelig desinfektion mellem rugningerne
For tidlig klækning eller forlænget klækning	1. For høj temperatur	1. Temperaturkontrol
Forlænget klækning	1. For høj temperatur	1. Temperaturkontrol
Forsinket klækning. Æggene klækker ikke før 21. dagen eller senere	1. For lav gennemsnitstemperatur	1. Temperaturkontrol. Efterprøv termometret
Forkrøblede kyllinger Korsnæb	1. Arveligt	1. Omhyggelig udvælgelse af avlsdyr
Mangler øjne	1. Tilfældigt	1.
Krumme tæer	1. Forkert temperatur 2. Riboflavin-mangel	1. Temperaturkontrol 2. Giv avlshønerne mere riboflavin
Forkert fosterstilling	1. Æggets stilling under rugning 2. Tidspunktet på dagen, ægget er lagt	1. Ægget anbragt rigtigt i bakken og vendt regelmæssigt 2. Ikke kendt