

BRUGER MANUAL

Rugemaskine EU PROFI 24 AEGS

AMERICA A/S | DK-7700 THISTED

INDHOLD

01 Installation

02 Temperatur & Fugtighed

03 Placering af æg & æggevending

04 Lysning af æg & klækning

05 Fabriksindstillinger & rengøring

Installation

Vælg den korrekte placering af rugemaskinen

Lokalet kan have en betydelig indflydelse på klækningsraten.

Rugemaskinen skal placeres i et rum med en stabil temperatur mellem 22°-27°C. Vær opmærksom på rumtemperaturen for at sikre, at den ikke falder under 21°C, især om natten. Placer ikke rugemaskinen tæt på et vindue for at undgå direkte sollys og træk.

ADVARSEL: MÅ IKKE placeres på gulvet. Luften er ikke frisk tæt på gulvet på grund af CO2-koncentrationen.

Samling af rugemaskinen

a) Sæt den grå æggeholder-støtter bunden af rillen, hvor den røde pil peger på, på billedet nedenfor.



b) Sæt derefter den gule æggeholder i den grå æggeholderstøtte. Vær opmærksom på, at enden med de to tapper skal passe ind i de korrekte to huller.

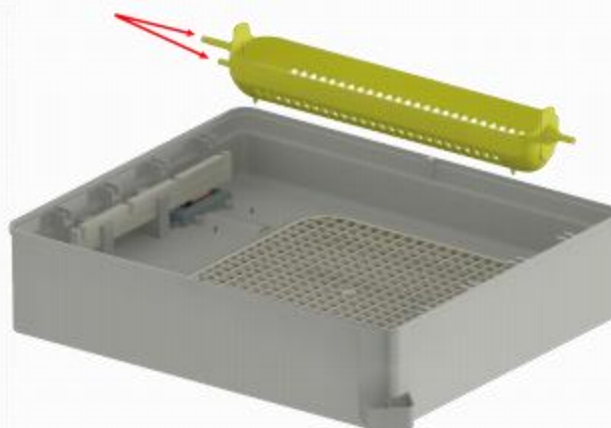

De to tapper skal passe ind i de to huller på underdelen, ellers virker det ikke.

c) Sæt ledningen fra vendemotoren, som kommer ud fra bunden i toppen af rugemaskinen (elektronikken). Tilslut strømledningen til elektroniktoppen.

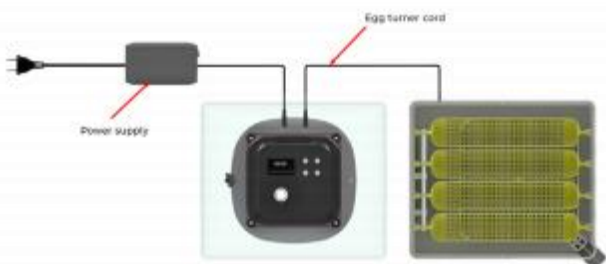

d) Sæt overdelen tilbage på rugemaskinens underdel, og sørg for, at det er helt lukket tæt mellem top og bund. Det er vigtigt at justere de to hak i bunden af det klare vindue med de to huller på bunden. Hvis dette ikke gøres korrekt, vil varm luft slippe ud, hvilket kan forårsage temperatursvingninger inde i rugemaskinen.



Temperatur & fugtighed

Indstilling af temperatur & antal rugedage

Rugemaskinen er fra fabrikken forudindstillet til 37,5°C og 21 rugedage for hønseæg.

Når rugemaskinen tilsluttes strøm, vil timeren straks begynde at tælle ned fra 21 dage, og temperaturen vil gradvist stige til 37,5°C.

For at ændre temperaturen skal du trykke og holde "TEMP"-knappen nede i 3 sekunder, hvorefter den forudindstillede "37,5" vil blinke på skærmen. Brug derefter "+" eller "-"-knapperne til at justere temperaturen. Når du er færdig, tryk på "TEMP"-knappen igen for at gemme og afslutte.

For at ændre rugedagene skal du trykke og holde "DAY"-knappen nede i 3 sekunder, hvorefter den forudindstillede "D-21" vil blinke på skærmen. Brug derefter "+" eller "-"-knapperne til at justere rugedagene. Når du er færdig, tryk på "DAY"-knappen igen for at gemme og afslutte.

Under den indledende opvarmingsperiode kan alarmeren for "Lav temperatur" blive aktiveret, da maskinen langsomt opvarmes til 37,5°C. Dette er normalt på grund af den lavere starttemperatur for æggene, vandet og den omgivende luft inde i rugemaskinen.

For at deaktivere alarmeren skal du trykke én gang på "TEMP"-knappen.

Indstilling af fugtigheden

Fugtigheden i rugemaskinen kan justeres groft ved at tilføje vand til en eller begge vandbeholdere via den eksterne påfyldningspot og kan finjusteres via luftventilens drejeknap for at opnå det ønskede fugtniveau. Følg venligst nedenstående anbefalinger:

Vigtigt: Luftventilen kan ikke lukkes helt, når den bruges til at justere fugtigheden. Luftventilen bør være 1/2 åben i de første 18 dage. Hvis det ikke er muligt at opnå 50~55% fugtighed med denne indstilling, kan ventilen lukkes yderligere for at øge fugtigheden, MEN sørg for, at den mindst er 1/3 åben i de første 18 dage og fuldt åben de sidste 3 dage for at sikre tilstrækkelig ventilation/ ilt til kyllingerne.

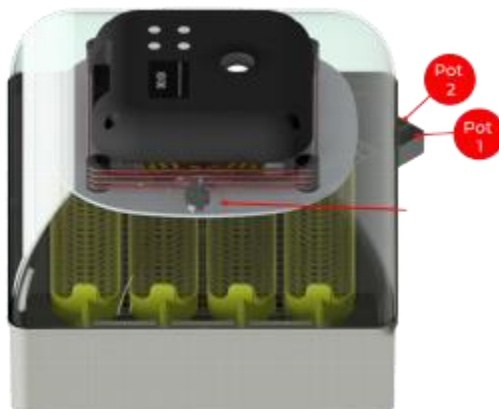

1.

Fyld vand i rugemaskinen:

*Hønseæg:

- fyld vandbeholder "1" fra dag 1 til dag 18
- fyld vandbeholder "1 og 2" fra dag 19 til dag 21

2.

Juster den grå lufttrosset og vent 2-3 timer indtil fugtigheden har stabiliseret sig. Jo mere man lukker jo højere fugtighed og jo mere man åbner jo lavere fugtighed.



For at sikre tilstrækkelig ventilation, anbefales minimum 1/2 åben fra 1-18 dag.

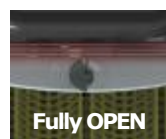

De sidste 3 dage åbnes ventilationen helt for at sikre tilstrækkelig ilt.

Den grå prop på vandbeholder "2" bruges til at forhindre, at varm luft slipper ud. Fjern den ikke før 3 dage før klækning.

Efter påfyldning af vand kan fugtigheden variere. Lad fugtigheden stabilisere sig i 2-3 dage, før der foretages yderligere justeringer.

Sørg for, at rugemaskinen aldrig kører uden vand.

Placering af æggene

Æg og vending

Før æggene lægges i, skal du sikre, at rugemaskinen har kørt i 4-5 timer med vand i vandbeholder "1". Lad også de opbevarede æg varme op naturligt i 6-8 timer til stuetemperatur, inden de lægges i rugemaskinen. Dette vil minimere kondens på æggenes overflade.

Placering af æggene I de gule æggehøldere:

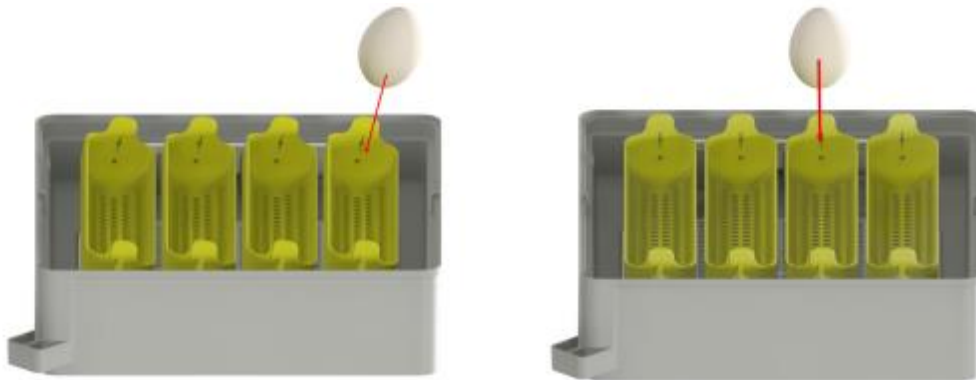

Det kan være upraktisk at placere æggene i de gule æggehøldere, hvis de er stoppet i en skræ position (billede A). Den anbefalede metode er at trykke på knappen " + " én gang, så de gule æggehøldere begynder at bevæge sig. Når æggehølderne er i lodret position, skal du trykke på knappen " + " igen for at få dem til at stoppe i denne position. Nu vil det være meget nemmere at placere æggene i de gule æggehøldere.

Æggene skal placeres enten liggende eller med den spidse ende pegende nedad.

Stående med spidsen nedad

Liggende



VIGTIGT: Hvis æggene placeres stående

SKAL den spidse ende peges ned, eller falder klækkeraten.

Efter at have placeret æggene, udfør en test med 3-5 vendinger for at kontrollere, om hvert æg sidder korrekt og kan dreje uden problemer.

Udfør testen ved at trykke på knappen " + " én gang. Hver 60. minut vipper den automatiske æggevender æggene fra den ene side til den anden side.

VIGTIGT:

1. Timeren begynder nedtællingen fra 21 dage, så snart enheden tilsluttes. Efter at have kørt rugemaskinen uden æg i flere timer for at lade den stabilisere sig, skal timeren nulstilles til den fulde rugeperiode. For at sikre, at timeren er nøjagtig til 21 dage, skal du nulstille timeren, efter at æggene er lagt i. For at nulstille rugemaskinens timer skal du trykke og holde knapperne "DAY" og " - " nede i 3 sekunder. Rugemaskinen nulstilles til præcis 21 dage og starter nedtællingen fra 21 dage.
2. Når klækningen er fuldført, vil timeren tælle ned til 0 dage, men den nulstilles ikke automatisk til 21 dage for at starte en ny nedtælling/ rugning. Derfor skal du huske at nulstille timeren, hver gang du starter en ny rugning og lægger nye æg i, ellers vil æggevenderen ikke fungere.

Høns, fasaner, agerhøns og vagtler: 21 dage

Ænder, kalkuner og gæs: 25 dage

Æggelysning og klækning

Brug af den indbyggede æggelyser

Placér forsigtigt den brede ende af ægget i lyszonens område. Tryk på lysknappen og observer æggets indre. Lysning af æggene gøres dag 7, hvor der skal kunne ses tegn på blodårer. Hvis ikke dette er tilfældet, skal ægget kasseres, da det ikke er befrugtet.

Tips:

- Dæmpet belysning i rummet gør observationen lettere.
- Under lysning er rumtemperaturen meget lavere end temperaturen i rugemaskinen. Derfor anbefales det at færdiggøre lysningen på under 5 minutter.

Klækning

Når nedtællingen når 3 dage før klækning, stopper æggeventeren automatisk med at vende æggene, og ikonet for æggevending forsvinder fra displayet.

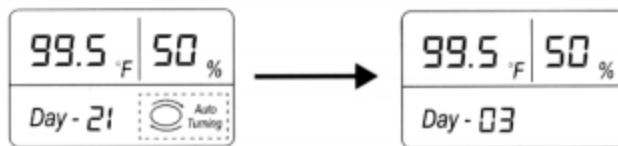

Dette er en påmindelse om at fjerne de gule æggehøldere fra rugemaskinens bund og samtidig øge fugtigheden. Følg nedenstående trin:

1. Tryk på knappen "+" én gang, så begynder de gule æggehøldere at bevæge sig. Når æggehølderne når den lodrette position, skal du trykke på "+" igen for at få dem til at stoppe i denne position. Nu vil det være meget nemmere at fjerne de gule æggehøldere fra rugemaskinens bund.

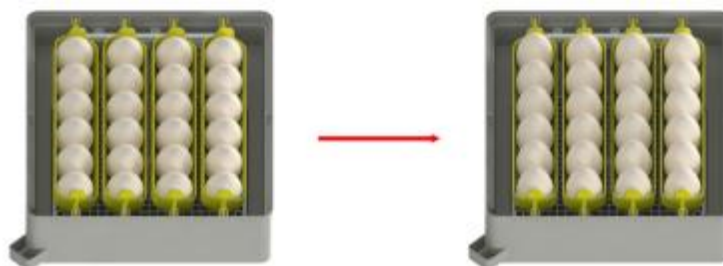

2. Hold de to små håndtag på den gule æggehølder for at fjerne den fra rugemaskinens bund. Der er fire små fødder under hver æggehølder, så den kan stå selv.

3. Flyt æggene fra æggehølderne til rugemaskinens bund.

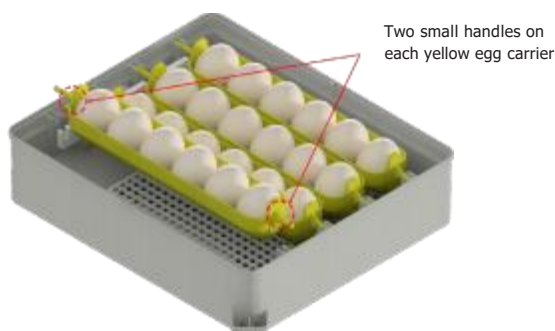

4. Fjern låget på vandkar "2", og fyld vand i kar "1" og "2" og åbn ventilationen helt.

Fabriksindstillinger og rengøring

Reset til fabriksindstillinger

Nulstilling af rugemaskinen vil gendanne den til fabriksindstillingerne på 37,5°C og 21 ugedage. For at nulstille rugemaskinen skal du trykke og holde både "DAY" og "-" knapperne nede i mere end 3 sekunder. Rugemaskinen vil bippe, og displayet vil blinke én gang, hvilket angiver, at nulstillingen er gennemført. Rugemaskinens timer vil derefter starte nedtællingen fra 21 dage igen.

Rengøring af rugemaskinen

Rugemaskinen skal frakobles strømforsyningen, inden rengøring påbegyndes. Tør alle indvendige overflader af med en desinfektionsopløsning / sulfovand med en fugtig klud. Tør derefter af med en ren vredet klud kun med vand.

Sørg for, at alle elektriske dele holdes tørre under rengøringen. Nedsænk aldrig elektriske dele i vand!

VIGTIGT:

1. Nedsænk ikke rugemaskinens bund i vand, da det kan beskadige æggevenderens motor!
2. **Ingen af delene i rugemaskinen tåler at komme i opvaskemaskinen.**
3. Efter rengøring af rugemaskinen skal den tilsluttes strøm og køres tør (uden tilsat vand) i 24 timer for at sikre, at den er helt tør, inden den tages i brug.

Kalibrering af temperatur og fugtighed

Den indbyggede kalibreringsfunktion er til at nulstille rugemaskinens temperatur- eller fugtighedsmåling ved hjælp af dit eget termometer eller hygrometer. Da rugemaskinen allerede er kalibreret på fabrikken, anbefales det ikke at foretage en ny kalibrering, medmindre det er absolut nødvendigt. Hvis dette er tilfældet, bedes du kontakte din forhandler for at få trin-for-trin instruktioner til, hvordan du aktiverer og bruger denne skjulte kalibreringsfunktion til at nulstille rugemaskinens temperatur- og fugtighedsmålinger.

ADVARSEL:

- 1) Denne rugemaskine er ikke legetøj! Børn må ikke lege med rugemaskinen og skal overvåges af en voksen, når de bruger den.
- 2) Denne rugemaskine må kun bruges med den medfølgende strømforsyning.
- 3) Rugemaskinen skal placeres et sted, hvor den er uden for rækkevidde af dyr.
- 4) Brug IKKE rugemaskinen på gulvet. Luften er ikke frisk tæt på gulvet på grund af CO₂-koncentration.

