

# Brinsea

# ChickSafe ADVANCE

## Installations- og betjeningsvejledning

- \* **Vigtigt! Installer ChickSafe Advance, og monter døren FØR du installerer batterier. Manglende overholdelse af dette kan forårsage forkert betjening og mulig skade.** (Se side 10).
- \* **ChickSafe leveres forudindstillet til tilslutning til en FULDT ÅBEN DØR. Manglende overholdelse af dette vil forårsage forkert betjening og mulig skade.** (Se side 10).

Læs disse instruktioner omhyggeligt, inden du installerer din ChickSafe Advance for at opnå de bedste resultater, og gem disse instruktioner til fremtidig reference.

For at registrere dit nye Brinsea-produkt og kvalificere dig til din gratis 3-års garanti, kan du besøge [www.brinsea.co.uk](http://www.brinsea.co.uk) inden for 30 dage efter købet og følge linket på Brinseas hjemmeside. Serienummeret kan findes på æsken og inde i batterirummet. Tilmeld dig Brinseas nyhedsbrev for at modtage de seneste nyheder og oplysninger.

- \* **Advarsel - Risiko for personskade! Hold fingrene væk fra den bevægelige dør og ledningen. Motoren kan starte uden varsel.**
- \* **Hvis du bruger en alternativ dør, skal du sikre dig, at den maksimale dørvægt på 4,0 kg ikke overskrides, da dette vil forårsage skade på motoren og ugyldiggøre garantien! Bemærk, at trædøre er tungere, når de er våde.**
- \* **Bemærk, at den maksimale dørløftehøjde er 400 mm. Overskrid ikke dette, da betjeningen vil være forkert, og ledningen kan løsnes.**
- \* **Kontroller skydedøren for at sikre, at den kører jævnt og pålideligt både opad og nedad. ChickSafe bruger tyngdekraften alene til at lukke døren.**
- \* **For at montere ChickSafe længere væk fra døren, kan der monteres en længere ledning. Se vores "Ofte stillede spørgsmål" om ChickSafe på [www.brinsea.co.uk](http://www.brinsea.co.uk) for at få flere oplysninger.**
- \* **Dette apparat kan bruges af børn fra 8 år og derover og personer med nedsatte fysiske, sensoriske eller mentale evner eller manglende erfaring og viden, hvis de har fået tilsyn eller instruktion om brugen af apparatet på en sikker måde og forstår de involverede farer. Børn må ikke lege med apparatet. Rengøring og brugervedligeholdelse må ikke foretages af børn uden opsyn.**

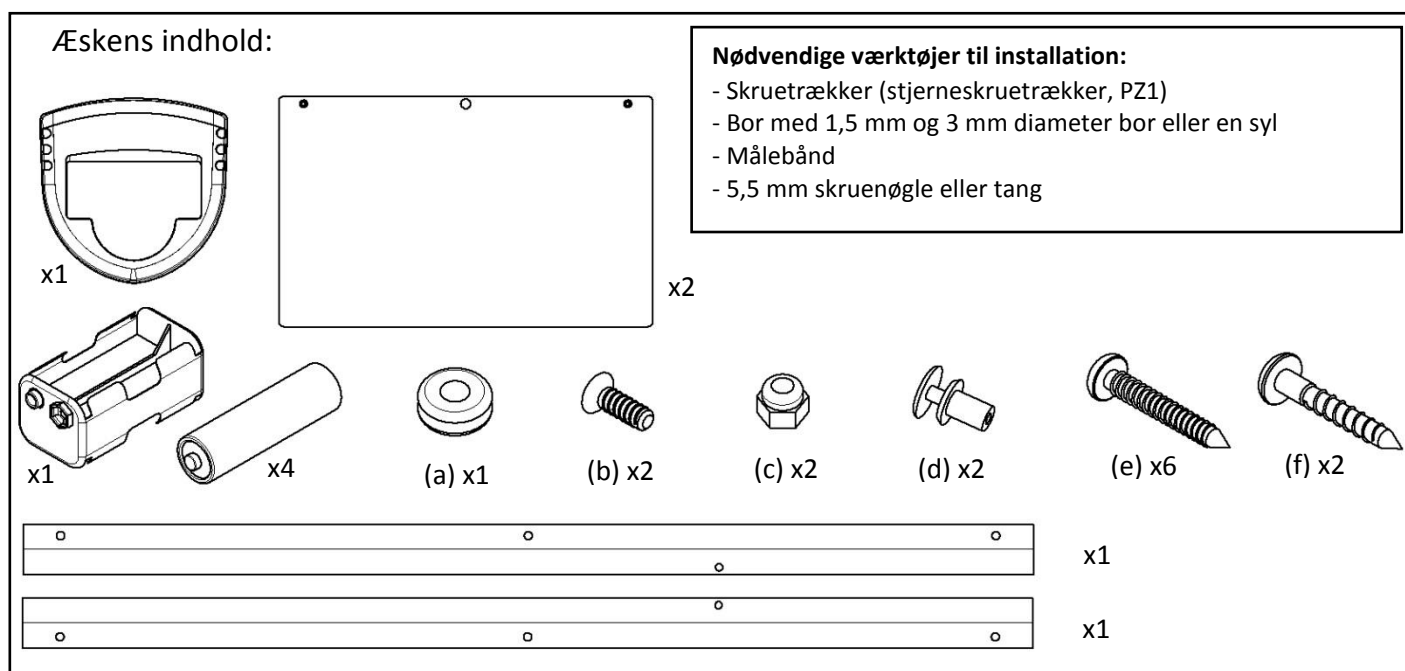

## Installation af døren:

1

Træk beskyttelsesfilmen af forsiden af hvert dørpanel.

Bemærk, at der kan være overfladiske mærker på bagsiden af hvert panel på grund af laserskæringsprocessen, der bruges til at sikre, at panelerne er helt nøjagtige. Dette påvirker ikke aluminiumets ydeevne eller levetid på nogen måde eller udseendet af den færdige dør.

2

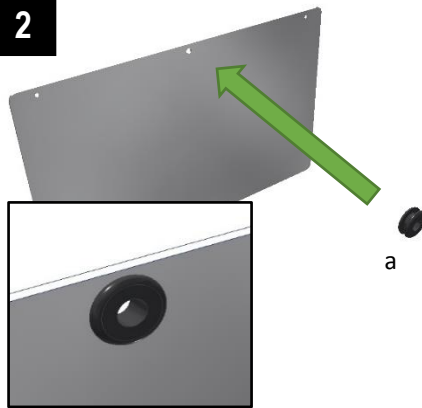

Sæt pakningen (a) i midterhullet i det ene dørpanel.

3

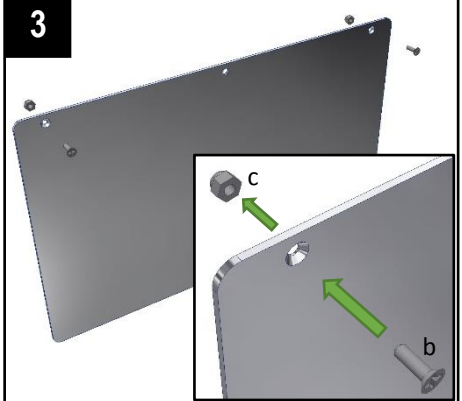

Monter de forsænkede skruer (b) og møtrikker (c) på det andet dørpanel. Skruerne passer igennem bagfra og ned i de forsænkede huller.

4

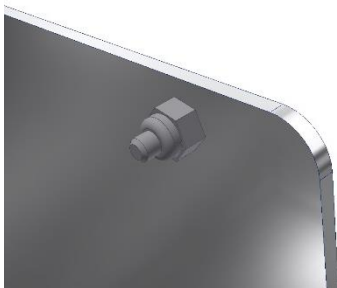

Spænd hver møtrik ved at dreje skruen med en skruetrækker, mens du holder møtrikken med en tang eller en skruenøgle.

5

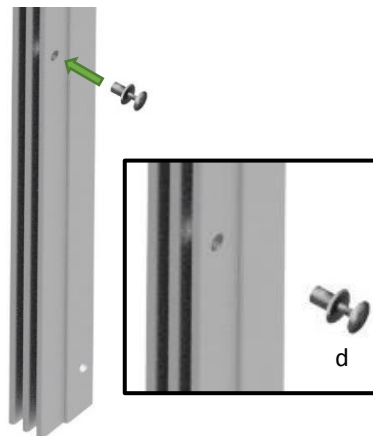

Monter en plastiknitte (d) på hver kanal i det viste hul.

6



Find nitten i hullet, og skub den derefter ind for at fastgøre den.

7

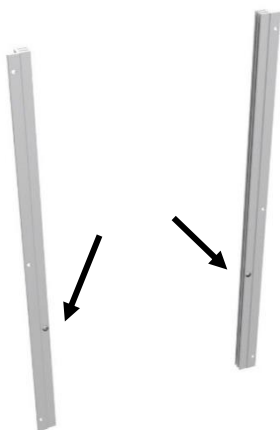

Kanalerne monteres i hønsehuset med nitterne i bunden af hver kanal, ikke nærmere toppen.

8

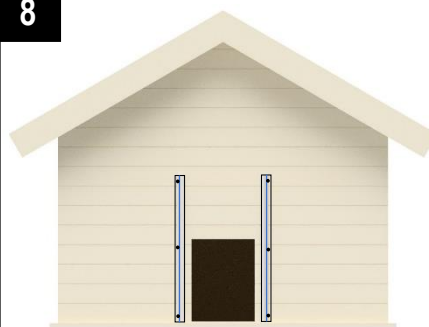

Placer kanalerne på hver side af dørhullet på hønsehuset med hullet centralt mellem kanalerne. De skal være helt lodrette, flade og plane. Fastgørelsehullerne skal være 322 mm - 325 mm fra hinanden.

9

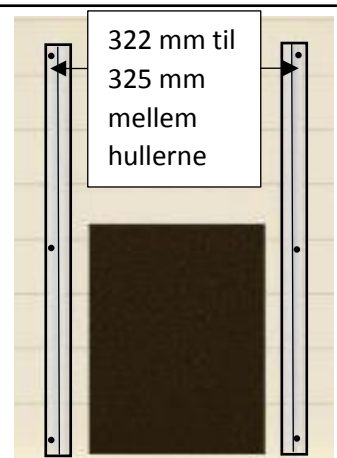

Når kanalerne er lodrette, og hullerne er 322 mm - 325 mm fra hinanden, skal du markere placeringerne for de seks fastgørelser. Bor huller med en diameter på 1,5 mm.

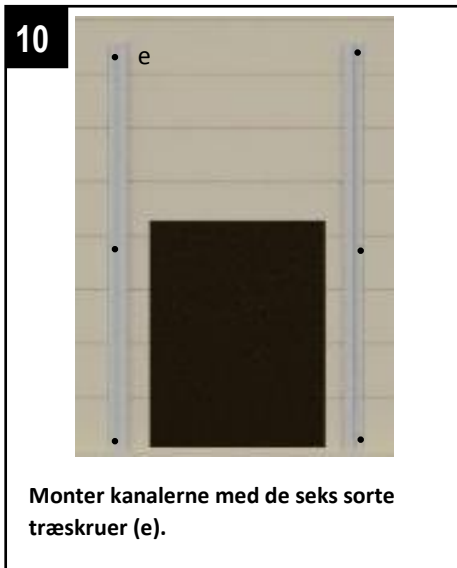

**15**

Kontroller, at dørpanelerne let glider op og ned. De skal glide ned under deres egen vægt.

Panelet med pakningen skal løfte det andet panel, når det hæver sig.

Hvis panelerne er stramme, skal du sikre dig, at afstanden mellem kanalerne er korrekt.

Hvis kanalerne ikke er flade, skal du sætte skiver eller lignende tætninger bag kanalerne ved fastgørelserne for at rette dem.

## Installations- og betjeningsvejledning til ChickSafe Advance-døråbner

**Advarsel! - Bemærk:**

- Brug kun alkaliske AA-batterier
- Overhold korrekt polaritet for at forhindre lækage eller risiko for brand
- Bland ikke gamle og nye batterier, udskift alle 4
- Brug ikke genopladelige batterier
- Brug ikke et 9 volts batteri
- Fjern batterierne, hvis du ikke agter at bruge ChickSafe i en længere periode.

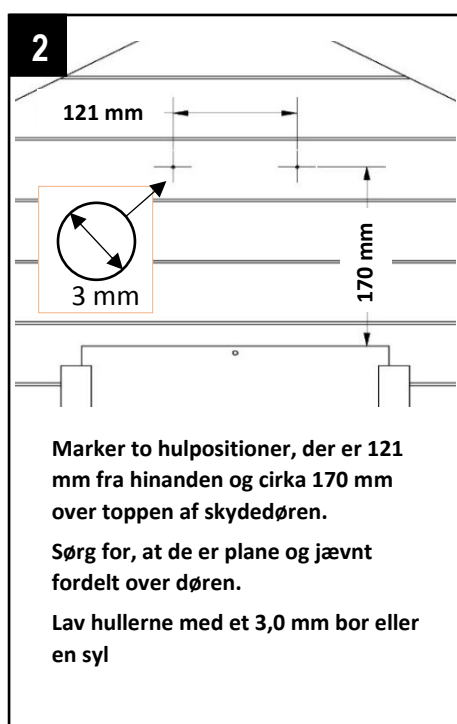
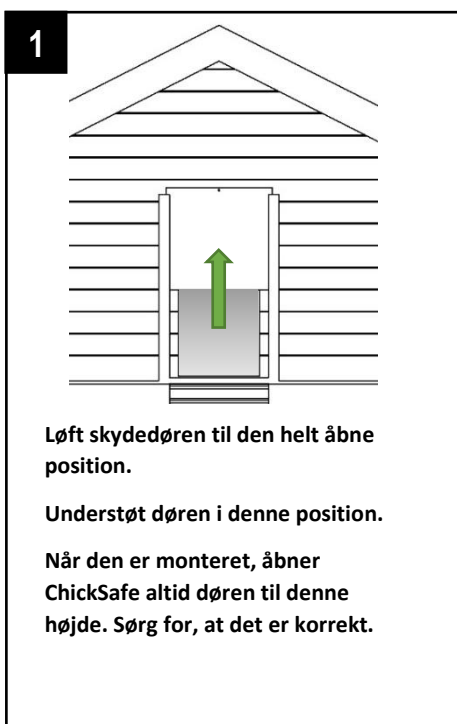

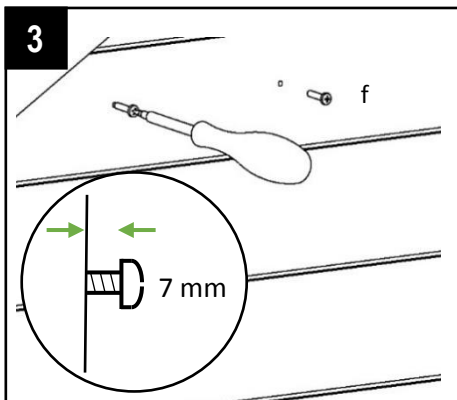

**3**

Begynd at sætte de to sølvfarvede træskruer (f) i de huller, du har lavet.

Spænd hver skrue, indtil hovedet er 7 mm fra overfladen.

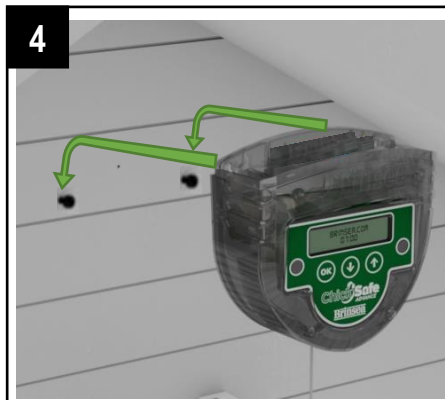

**4**

Hæng ChickSafe på de to skruer.

Spænd forsigtigt hver skrue for at gøre ChickSafe sikker.

Sørg for, at ChickSafe forbliver flad mod fastgørelsesoverfladen.

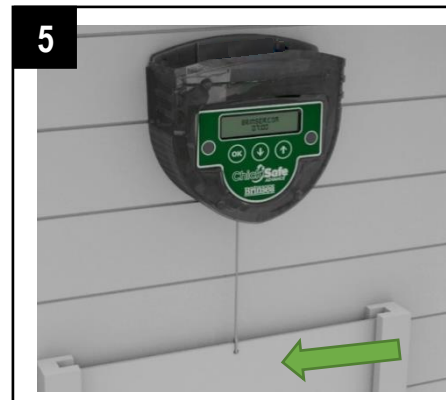

**5**

Bind ChickSafe-ledningen til hullet, der er monteret med pakningen, øverst på døren.

Sørg for, at ledningen er stram, når den er bundet.

Lad nu døren hænge på ledningen.

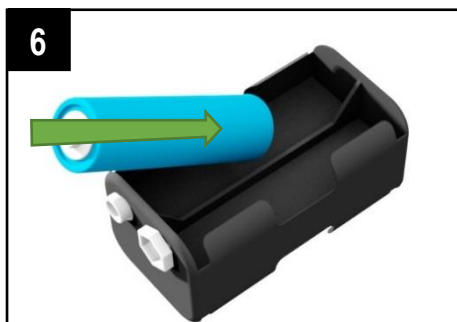

**6**

Sæt de 4 batterier i holderen.

Kontroller polariteten for hvert batteri!

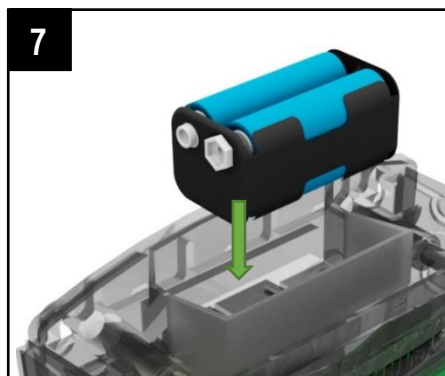

**7**

Batteriholderen passer sådan op i toppen af ChickSafe.

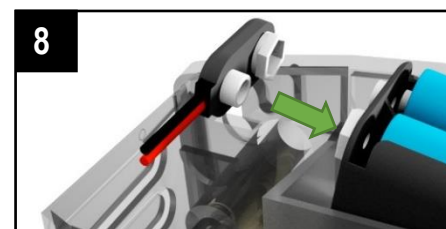

**8**

Sæt stikket i batteriholderen. Motoren kører kort, og derefter vil displayet vise:

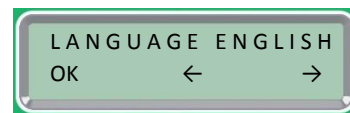

Hvis displayet kun viser "RESET": se side 10 om at rydde en blokeret dør og udføre en nulstilling af ledningen.



**9**

Sæt batteridækslet over toppen.

Det skubbes ned på plads.

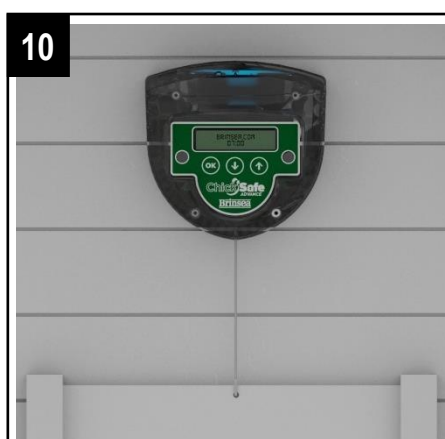

**10**

ChickSafe er nu klar til at blive konfigureret. Læs resten af instruktionerne omhyggeligt for at få mest muligt ud af din ChickSafe.

**11**

LÆS FØLGENDE SIDER FOR AT FORSTÅ KONTROLFUNKTIONERNE. INDSTIL SPROG, TID OG UGEDAG. TEST FUNKTIONERNE TIL AT ÅBNE OG LUKKE DIN CHICKSAFE (SE SIDE 7).

Kontroller betjeningen omhyggeligt de første par dage for at sikre, at installationen er vellykket, og at døren fungerer jævnt.

Den røde indikatorlampe giver information om den aktuelle status.

## GRUNDLÆGGENDE FUNKTIONER

### Dvaletilstand:

ChickSafe er designet til at bruge så lidt batteristrøm som muligt. Den vil normalt være i **dvaletilstand** med et tomt display og vil blinke med indikatorlampen med jævne mellemrum for at vise dens status.

Tryk kort på  for at "vække" displayet og vise den aktuelle tid og batteriets tilstand.

Displayet slukkes efter 10 sekunder for at spare strøm.

### Åbn nu: Bemærk, at denne funktion kun fungerer fra dvaletilstand (tomt display) for at forhindre utilsigtet åbning

Døren kan til enhver tid åbnes fra **dvaletilstand** (tomt display) ved hjælp af en **åbn nu**-funktion:

Tryk på  i **5 sekunder** for at åbne døren. Displayet vågner, og døren begynder at åbne. Du kan nu slippe tasten. Den vil forblive åben, indtil den er indstillet til at lukke næste gang (som indstillet i **lukket tilstand**), men husk at lukke døren igen ved hjælp af en 'Luk nu'-kommando, hvis den allerede var blevet lukket den aften.

### Luk nu: Bemærk, at denne funktion kun fungerer fra dvaletilstand (tomt display) for at forhindre utilsigtet lukning

Døren kan til enhver tid lukkes fra **dvaletilstand** (tomt display) ved hjælp af en **luk nu**-funktion:

Tryk på  i **5 sekunder** for at lukke døren. Displayet vågner, og døren begynder at lukke. Du kan nu slippe tasten. Den forbliver lukket, indtil den er indstillet til at åbne næste gang (som indstillet i **åben tilstand**).

### Manuel overstyringstilstand:

Hvis det automatiske system ikke skal bruges i et stykke tid, kan alle automatiske funktioner stoppes fra **dvaletilstand** (tomt display) ved hjælp af den **manuelle overstyringstilstand**:

Tryk på  i **5 sekunder**. På displayet vises "MANUAL MODE IS ON!".

Mens manuel overstyringstilstand er aktiveret, kan døren muligvis åbnes og lukkes ved hjælp af funktionerne **Åbn nu** og **Luk nu**.

Sådan deaktiverer du **manuel overstyringstilstand** og genoptager normal automatisk drift:

Tryk på  i **5 sekunder**. Displayet skifter fra "MANUAL MODE IS ON!" til "MANUAL MODE IS OFF".

### Display med batteristatus:

Batterispændingen kontrolleres, mens døren åbnes for at give en indikation af batteriets tilstand:



Nye batterier

Delvist afladet



Udskift straks batterierne!

Hvis statuslampen blinker hvert sekund, har systemet opdaget, at batterierne ikke længere betjener døren pålideligt. Den forbliver lukket.

## TIDSMENUFUNKTIONER

### Indstilling af sprog, tid og ugedag:

Når batterierne først er tilsluttet, skal sprog, tid og ugedag indstilles:

Tryk på  eller  for at justere tiden eller rulle gennem indstillingerne.

Tryk på  for at gå til det næste skærbillede.

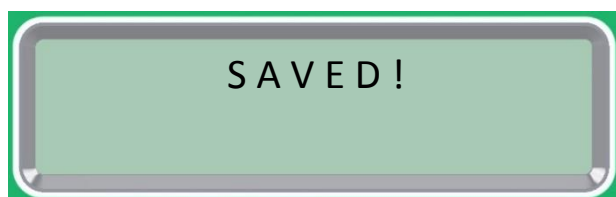
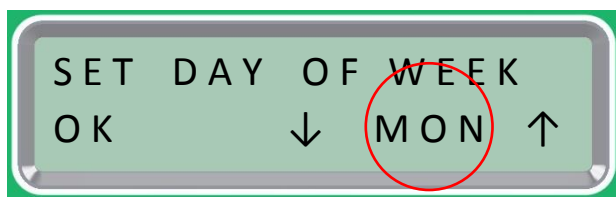
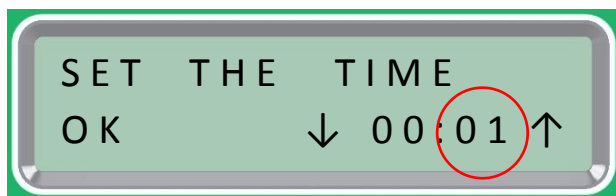
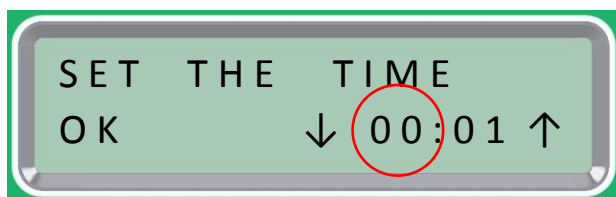
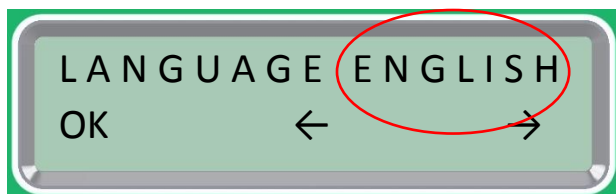

Opstartsskærm.

ChickSafe registrerer automatisk dørens position. Vent venligst ...

Vælg sproget:

Muligheder: Engelsk, fransk, spansk.

Indstil den aktuelle tid:

Timer.

Indstil den aktuelle tid:



Minutter.

Indstil ugedag:

Muligheder: Man, Tir, Ons, Tor, Fre, Lør, Søn ("MON, TUE, WED, THU, FRI, SAT, SUN").

Indstillingerne gemmes automatisk.

Bemærk: Hvis batteriet er fjernet eller afladet, skal disse indstillinger opdateres igen, før systemet fungerer.

Tryk på  +  +  på samme tid for at ændre ovenstående indstillinger til enhver tid fra **dvaletilstand** (tomt display).

## TEST DØRENS BEVÆGELSE

Bemærk, at funktionerne **åbn nu** og **luk nu** kun fungerer fra **dvaletilstand** (tomt display), og knappen skal trykkes ned i **5 sekunder**, hvilket hjælper med at forhindre utilsigtet drift. Sådan testes døren:

Fra dvaletilstand skal du trykke og holde  nede i **5 sekunder**. Døren lukkes. Motoren skal stoppe, når døren lander på den plane overflade i bunden af hullet. Hvis den stopper før, sidder døren fast i sine løbere.

Fra dvaletilstand skal du trykke og holde  nede i **5 sekunder**. Døren åbnes. Motoren skal stoppe, når døren når sin helt åbne position, hvor den blev holdt åben under installationen.

Sådan testes lysfølerfunktionen:

Hovedmenuindstillingerne skal stadig indstilles som deres standardværdier med både **åben tilstand** og **lukket tilstand** indstillet til **Light (Lys)**.

Dæk ChickSafe med en mørk klud eller en kasse. Det skal være meget mørkt under tildækningen. Døren lukkes efter ca. 6 minutter. Fjern kluden eller kassen. Døren åbnes efter ca. 6 minutter.

## HOVEDMENUFUNKTIONER

### Åben tilstand:

Vælg for at åbne døren i henhold til:

Light (Lys) – døren åbnes, når det bliver lyst.

Time (Tid) – døren åbner på det indstillede tidspunkt.

Manual (Manuel) – døren åbnes kun, når du trykker på 

### Forsinket åbning:

Hvis **åben tilstand** er indstillet til at **Light (Lys)**, åbner forsinkelsen døren 0, 1, 2 eller 3 timer efter, at det bliver lyst. Dette kan være nyttigt i sommermånederne, når det bliver lyst meget tidligt. En anden forsinkelse kan indstilles til weekenden (lørdag og søndag) for at muliggøre en senere åbning af døren på disse dage.

Hvis **åben tilstand** er indstillet til **Time (Tid)**, åbner **forsinket åbning** døren 0, 1, 2 eller 3 timer efter den indstillede tid. En anden forsinkelse kan indstilles til weekenden (lørdag og søndag) for at muliggøre en senere åbning af døren på disse dage.

### Lukket tilstand:

Vælg for at lukke døren i henhold til:

Light (Lys) – døren lukkes, når det bliver mørkt.

Time (Tid) – døren lukker på det indstillede tidspunkt.

Light + Time (Lys + Tid) – døren lukkes, når det bliver mørkt, men ikke senere end den indstillede tid.



Manual (Manuel) – døren lukkes kun, når du trykker på 



### Lysniveau ved lukning:

Lysniveauet for lukning i skumringen kan variere efter placering, og hvordan sollyset falder på ChickSafe. Det lysniveau, der får døren til at blive lukket, kan justeres mellem 0 og 255, hvor 0 er fuldstændigt mørke. Standardniveauet er 50 og passer til de fleste placeringer.

## Indstilling af åben tilstand, lukket tilstand og lysfølsomhed

Tryk på  for at vække skærmen.

Tryk på  +  på samme tid for at åbne menuen.

Tryk på  eller  for at justere tiden eller rulle gennem indstillingerne.

Tryk på  for at gå til det næste skærmbillede.



Tryk på  for at vække opstartsskærmen.

Tryk på  +  for at åbne menuen.

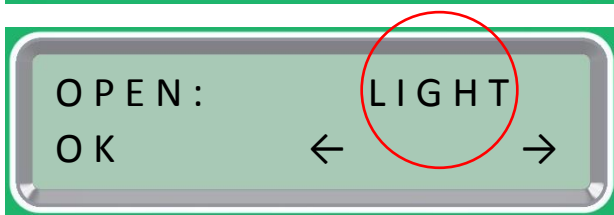

Vælg **åben tilstand**. Vælg mellem:

LIGHT: Åbner, når det bliver lyst.

TIME: Åbner på det tidspunkt, du indstiller.

MANUAL: Døren forbliver lukket, indtil du trykker på:  for at åbne den, når du vil.

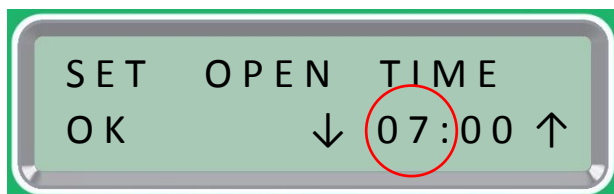

Indstil **åbningstid (time)**:

Døren åbnes på dette tidspunkt, hvis åben tilstand er indstillet til TIME (TID).

**Ignorer, hvis åben tilstand er indstillet til Light (Lys) eller Manual (Manuel).**

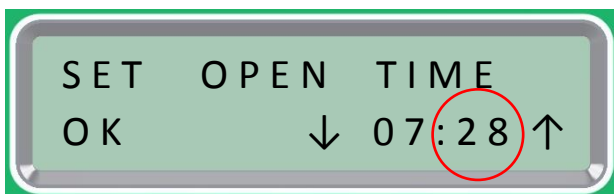

Indstil **åbningstid (minutter)**:

Døren åbnes på dette tidspunkt, hvis åben tilstand er indstillet til TIME (TID).

**Ignorer, hvis åben tilstand er indstillet til Light (Lys) eller Manual (Manuel).**

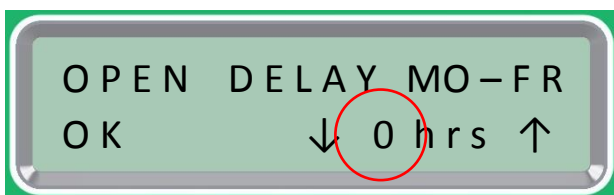

Indstil **forsinket åbning (mandag til fredag)**:

Dette forsinker døråbningen med 0 - 3 timer fra det bliver lys (eller fra den indstillede åbningstid ovenfor).

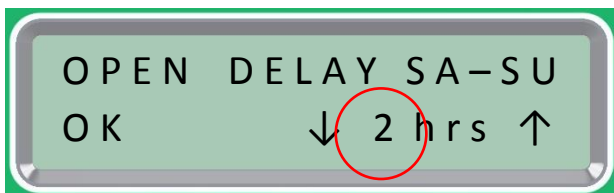

Indstil **forsinket åbning (lørdag og søndag)**:

Dette forsinker døråbningen med 0 - 3 timer fra det bliver lys (eller fra den indstillede åbningstid ovenfor). Dette giver dig mulighed for at vælge en anden åbningstid i weekenden.

Fortsættes på næste side...



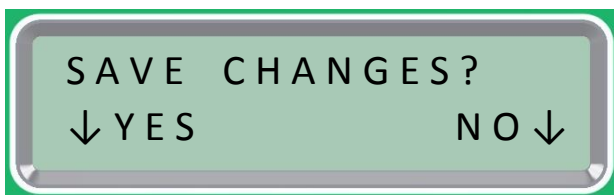
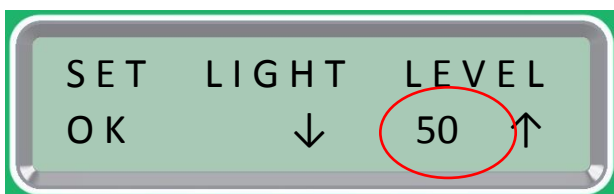
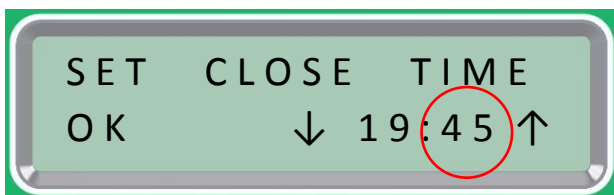
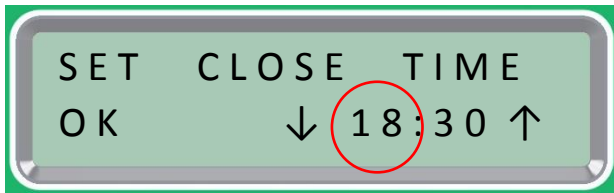
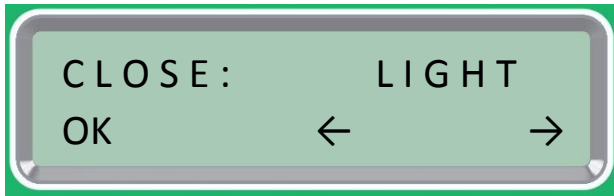

Vælg **lukket tilstand**. Vælg mellem:

LIGHT: Lukker, når det bliver mørkt.

TIME: Lukker på det tidspunkt, du indstiller.

LIGHT+TIME: Lukker, når det bliver mørkt eller ikke senere end den indstillede tid.

MANUAL: Døren forbliver åben, indtil du trykker på: ⬆️ for at lukke den, når du vil.

Indstil **lukketid** (time):

Døren lukker på dette tidspunkt, hvis lukket tilstand er indstillet til TIME (TID), eller senest på dette tidspunkt, hvis den er indstillet til LIGHT+TIME (LYS+TID), og det ikke er mørkt endnu.

**Ignorer, hvis lukket tilstand er indstillet til Light (Lys) eller Manual (Manuel).**

Indstil **lukketid** (minutter):

Døren lukker på dette tidspunkt, hvis lukket tilstand er indstillet til TIME (TID), eller senest på dette tidspunkt, hvis den er indstillet til LIGHT+TIME (LYS+TID), og det ikke er mørkt endnu.

**Ignorer, hvis lukket tilstand er indstillet til Light (Lys) eller Manual (Manuel).**

Indstil **lysniveau ved lukning**:

Lysniveauet for lukning i skumringen kan variere efter placering og installationens retning. Det lysniveau, der får døren til at blive lukket, kan justeres fra 0 (komplet mørke) til 255. Standard er 50.

Gem eller afvis ændringer:

Tryk på ⬆️ for at GEMME de nye indstillinger.

Tryk på ⬆️ for at afvise indstillingerne.

Ændringerne er blevet gemt. Disse indstillinger gemmes, selvom batteriet fjernes eller aflades.

## STATUSLAMPE



Enkelt blink hvert 30. sekund – Døren er åben



Dobbelt blink hvert 30. sekund – Døren er lukket



Enkelt blink hvert 10. sekund – Døren er åben, udskift batterier snart!



Dobbelt blink hvert 10. sekund – Døren er lukket, udskift batterier snart!



Enkelt blink hvert sekund – Døren sidder fast, eller batterierne er for afladede til at kunne åbne døren. Undersøg årsagen!

### **Rengøring:**

Frakobl batteriholderen, før du rengør ChickSafe Advance.

Hold altid batteriholderen og de elektriske forbindelser tørre.

Nedsænk ikke ChickSafe Advance i vand.

Tør overfladerne af med en fugtig klud og mildt rengøringsmiddel om nødvendigt.

### **Løs en fejl grundet blokeret dør:**

ChickSafe overvåger dørens bevægelse, og hvis det ser ud til, at døren er blevet blokeret/sidder fast, stopper systemet motoren for at forhindre skader og blinker med statuslampen hvert sekund for at advare om, at døren muligvis ikke kan lukkes.



Tryk på  for at vække skærmen. Hvis systemet for en blokeret dør er aktiveret, vises et af følgende:



Denne skærm vises under installationen, hvis systemet registrerer en fejl, når batterierne bliver tilsluttet første gang.



Denne skærm viser en blokeret dør et stykke tid efter den første installation.

Kontroller, at døren stadig er fastgjort til ledningen, og at den frit kan bevæge sig opad og nedad. Når døren er fri til at bevæge sig korrekt, skal du vække displayet ved at trykke på  og derefter trykke på  for at nulstille systemet.

Hvis ledningen er løsnet fra døren, skal du udføre en nulstilling af ledningen som beskrevet nedenfor og derefter sætte ledningen på døren ved at følge instruktionerne på side 3.

### **Nulstil ledning:**

Hvis batterierne bliver tilsluttet, før døren er installeret, eller hvis ledningen er løsnet fra døren, kan det være nødvendigt at nulstille ledningssystemet:

1. ChickSafe skal være lodret i sin installerede position.
2. Frakobl batteriholderens stik.
3. Vent 1 minut.
4. Træk forsigtigt enden af ledningen ned, og genmonter batteriholderens stik, mens du trækker i den.
5. Hold ledningen stram. Efter 4 sekunder afbrydes ledningen i et sekund og begynder derefter at køre ind.
6. Hold konstant ledningen stram, indtil motoren stopper.
7. Frakobl batteriholderen.

Systemet er nu nulstillet til standardpositionen. Følg installationsvejledningen fra starten for at sikre, at døren åbnes til den rigtige position. Se vores "Ofte stillede spørgsmål" om ChickSafe på [www.brinsea.co.uk](http://www.brinsea.co.uk) for at få flere oplysninger.

## **Overensstemmelseserklæring**

**Vi:** BRINSEA PRODUCTS LTD.

32-33 Buckingham Road  
Weston Industrial Estate  
Weston-super-Mare  
North Somerset  
BS24 9BG

Erklærer på eget ansvar, at produkterne:

### **Automatiske hønsehudsøråbnere:**

**ChickSafe Eco (serienumre CS010/xxxxxxxx)**

**ChickSafe Eco med dør (serienumre CS015/xxxxxxxx)**

**ChickSafe Advance (serienumre CS020/xxxxxxxx)**

**ChickSafe Advance med dør (serienumre CS025/xxxxxxxx)**

som denne erklæring vedrører, er i overensstemmelse med følgende EU-direktiver:

**2006/42/EF Maskindirektiv**

**2014/30/EU Direktiv om elektromagnetisk kompatibilitet**

**2011/65/EU Regler for begrænsning i brugen af visse farlige stoffer i elektrisk og elektronisk udstyr**

De relevante afsnit i følgende standarder er blevet brugt:

**EN 60335-1:2012+A13:2017**

**EN 55014-1:2006+A2:2011**

**EN 55014-2:1997+A2:2008**

**EN 50581:2012**

Den tekniske dokumentation for produkterne er tilgængelig fra ovenstående adresse.

**Autoriseret repræsentant:** Ian Pearce, Managing Director

**Underskrift:**

**Udstedelsesdato:** Februar 2020

**Udstedelsessted:** 32-33 Buckingham Road, Weston Industrial Estate, Weston-super-Mare, North Somerset, BS24 9BG, United Kingdom.

Automatiske døråbnere og tilbehør er beregnet til at hjælpe med at holde høns i sikkerhed, men det overordnede ansvar for dyrenes velfærd og sikkerhed forbliver hos ejeren/brugeren. Brinsea, deres forhandlere eller distributører er ikke ansvarlige for tab af dyr eller andre tab i tilfælde af fejl.

Mål på ChickSafe-døråbnere: Højde 150 mm, bredde 150 mm, dybde 75 mm. Vægt 375 g.

Mål på dør: Højde 540 mm, bredde 334 mm, dybde 17 mm. Vægt 910 g.



Brugte elektriske og elektroniske produkter må ikke blandes med almindeligt husholdningsaffald. For korrekt behandling, nyttiggørelse og genbrug skal du aflevere dette produkt hos et indsamlingssted, hvor der tages gratis imod det.

Kontakt din lokale myndighed for at få yderligere oplysninger om dit nærmeste udpegede indsamlingssted.

Bortskaffelse af dette produkt vil medvirke til at spare værdifulde ressourcer og forhindre potentielle negative effekter på menneskers sundhed og miljøet, som ellers kan opstå som følge af ukorrekt håndtering af affald.

**Brinsea Products Ltd, 32-33 Buckingham Road, Weston Industrial Estate, Weston-super-Mare, N. Somerset, BS24 9BG**

**Tlf.: 0345 226 0120**

**+44 1934 417523**

**sales@brinsea.co.uk**

**www.brinsea.co.uk**